

# ЦВЕТНОЙ МОНИТОР ВИДЕО ДОМОФОНА

---

## ИНСТРУКЦИЯ ПО ЭКСПЛУАТАЦИИ

□ AMELIE SLIM



---

\* Спасибо за приобретение нашей продукции.

\* Пожалуйста, внимательно прочитайте инструкцию по эксплуатации (особенно, часть, касающуюся техники безопасности) перед использованием изделия, точно соблюдайте правила эксплуатации изделия.

\* Производитель не несет ответственности за любой вред, нанесенный вследствие неправильного использования изделия.

## Оглавление

Замечания и предупреждения .....	1
Функции и названия элементов.....	3
Особенности и основные функции .....	4
Комплектация .....	4
Возможности подключений .....	5
Схема подключения .....	6
Установка.....	8
Необходимые кабели.....	9
Ответ на входящий вызов .....	9
Просмотр видео от панелей и камер .....	10
Функция общего вызова.....	10
Внутренний вызов на мониторы.....	10
Настройка громкости разговора.....	10
Регулировка яркости, контраста, цвета.....	11
Функция «Не беспокоить».....	11
Прослушивание мониторов .....	11
Системные настройки монитора .....	12
Характеристики .....	13



## Замечания и предупреждения

- Следуйте инструкции для предотвращения нанесения вреда здоровью и имуществу.



### Опасно

Возможна смерть или серьезный вред здоровью



Означает запрет



Означает запрет на разборку.



Означает запрет на прикосновение.



Означает запрет на выполнение.



Означает, что вилку следует вынуть из розетки.



<p>NO</p>	<p>NO</p>	<p>NO</p>
<p>Не вставляйте вилки в розетки одновременно. Это может вызвать перегрев и пожар.</p>	<p>Не подключайте другие устройства без отключения питания. Это может вызвать повреждения устройств.</p>	<p>Не повреждайте шнур питания и не ставьте тяжелые предметы на изделие. Это может вызвать пожар.</p>
<p>NO</p>	<p>NO</p>	<p>NO</p>
<p>Не используйте воду, жидкости и детергенты на базе масел для чистки изделия. Используйте только сухую ткань, чтобы избежать поражения электрическим током.</p>	<p>Не используйте изделия во влажных помещениях. Это может вызвать поражение электрическим током или пожар.</p>	<p>Не прилагайте излишних усилий, вынимая вилку из розетки. Если шнур питания поврежден, это может вызвать поражение электрическим током или пожар.</p>
<p>Не вставляйте вилку в розетку влажными руками. Это может вызвать поражение электрическим током.</p>	<p>Не разбирайте, не ремонтируйте, не модернизируйте изделие. Это может вызвать поражение электрическим током, пожар или повреждение изделия.</p>	<p>Не используйте прерыватели цепей сетевого питания (выключатели). Это может вызвать поражение электрическим током.</p>



### Предупреждение

Возможно повреждение имущества.



Означает запрет



Означает запрет на разборку.



Означает запрет на прикосновение.



Означает запрет на выполнение.



Означает, что вилку следует вынуть из розетки.

CAUTION

<p>The socket holes are larger than usual.</p> <p>NO</p>	<p>NO</p>	<p>NO</p>
<p>Если отверстия в розетке больше штырей вилки, не вставляйте в нее вилку. Это может вызвать поражение электрическим током или пожар.</p>	<p>Убедитесь, что пыль и посторонние предметы не попадают на изделие.</p>	<p>Посторонние предметы не должны попасть в корпус изделия. Это может вызвать повреждение изделия.</p>
<p>!</p>	<p>NO</p>	<p>!</p>
<p>Не помещайте тяжелые предметы на изделие. Это может вызвать повреждение изделия.</p>	<p>Не разбирайте изделие.</p>	<p>Избегайте попадания прямых солнечных лучей на изделие или его нагрева, при установке и эксплуатации.</p>
<p>!</p>	<p>!</p>	<p>!</p>
<p>Устанавливайте изделие на ровную, прочную поверхность. В противном случае, изделие может работать неправильно.</p>	<p>Вынимайте вилку из розетки, если изделие не используется длительное время.</p>	<p>Если изделие издает странный шум, немедленно выньте вилку из розетки и обратитесь в сервисный центр.</p>

## Функции и названия элементов

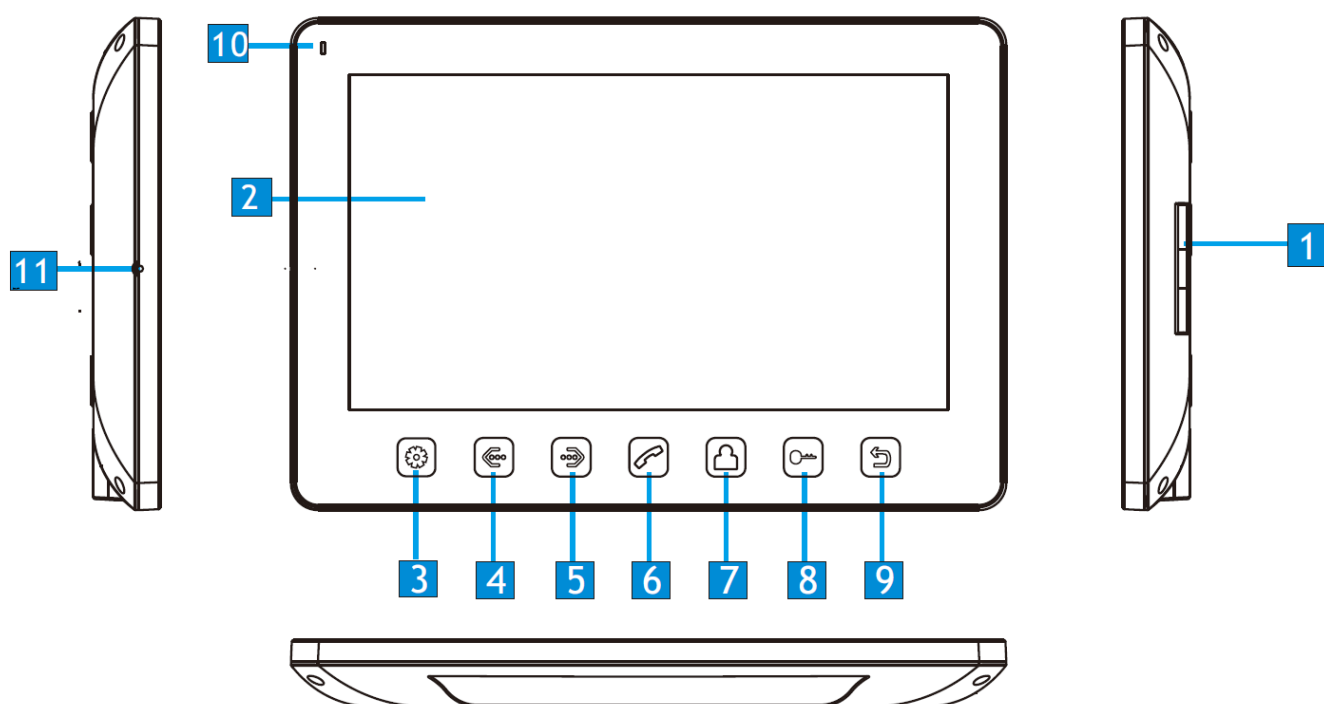

№	Элемент	Функция
1	Динамик	
2	Экран	
3	Кнопка «Меню»	Вход в меню, подтверждения ввода
4	Кнопка «Влево»	Уменьшение значения параметра, вверх
5	Кнопка «Вправо»	Увеличение значения параметра, вниз
6	Кнопка ответа	Ответ, пересылка вызова, вызов интеркома
7	Кнопка просмотра	Просмотр камер, панелей
8	Кнопка открывания замка	Открывание замка
9	Кнопка «Назад»	Назад, окончание разговора
10	Индикатор питания	Горит при включенном мониторе
11	Микрофон	

## Особенности и основные функции

### 1. Особенности

- 7 дюймовый цветной ЖКИ с высокой разрешающей способностью
- Исполнение без трубки, отличная связь с чистым звуком.
- Удобное кнопочное управление
- 12 полифонических мелодий на выбор
- Простота в использовании

### 2. Основные функции

- Управление электро замком
- Общий вызов на все мониторы
- Прослушивание мониторов
- Пересылка вызова на другие мониторы
- Функция «Не беспокоить»
- Просмотр в реальном времени видео от панели или камеры
- Настройка яркости, контраста и цветности, громкости, отображения на дисплее

## Комплектация

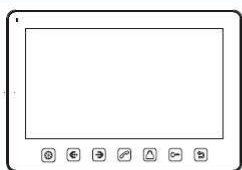

Монитор



Инструкция



Кронштейн



2 дюбеля



Осушитель



2\*М3.5\*30  
Шурупы



Разъем 5 контактов  
(красный/синий/  
желтый/белый/коричневый)



2 разъема 4 контакта  
(красный/синий/  
желтый/белый)



Разъем 4 контакта  
(белый/синий/  
белый/синий)

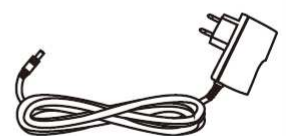

Адаптер питания

## Возможности подключений

### 1. Порт 2 для подключения вызывной панели

Система поддерживает следующую максимальную конфигурацию: 1 основной монитор, 3 дополнительных монитора, 2 вызывные панели и 8 видеокамер.

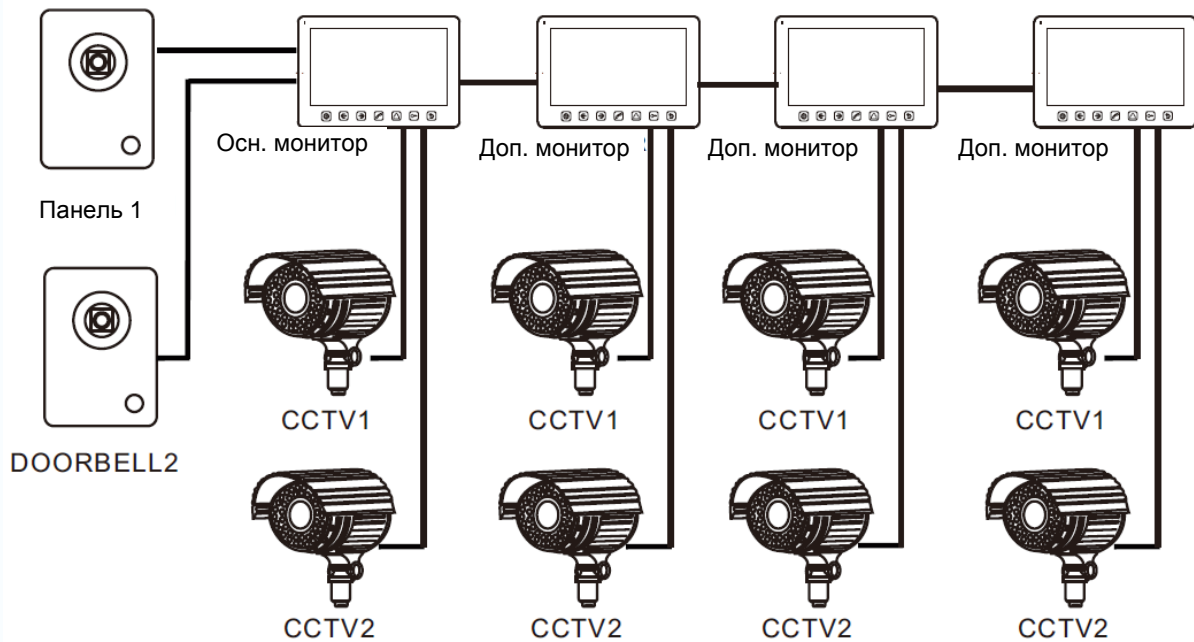

### 2. Порт 2 для подключения видеокамеры

Система поддерживает следующую максимальную конфигурацию: 1 основной монитор, 3 дополнительных монитора, 1 вызывная панель и 9 видеокамер.

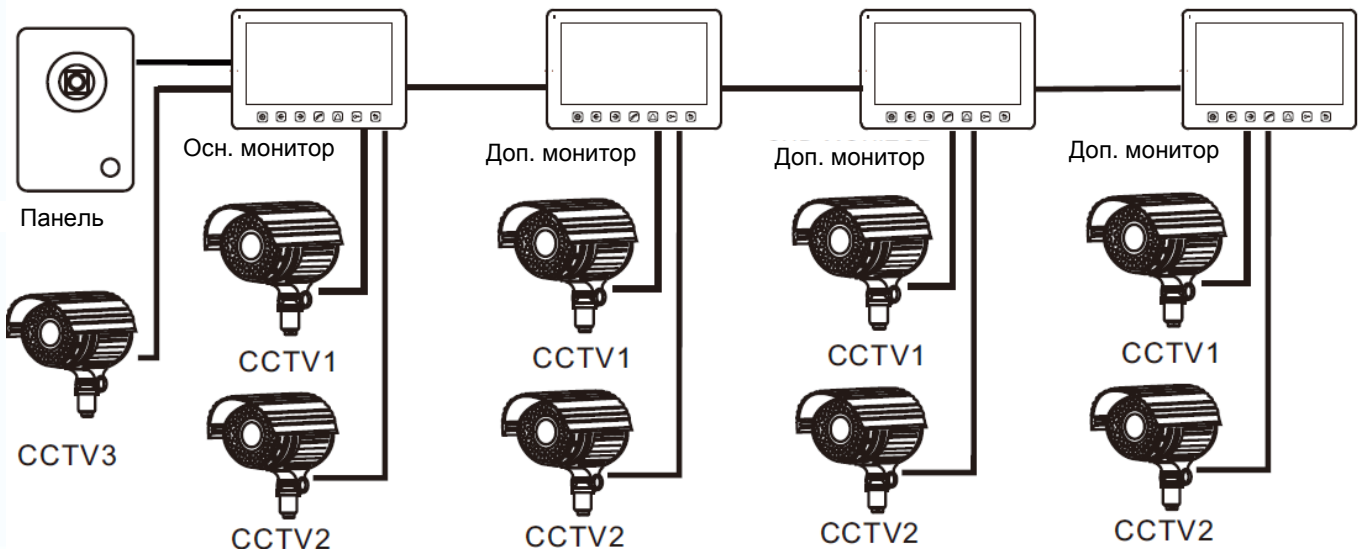

## Схема подключения Вариант 1

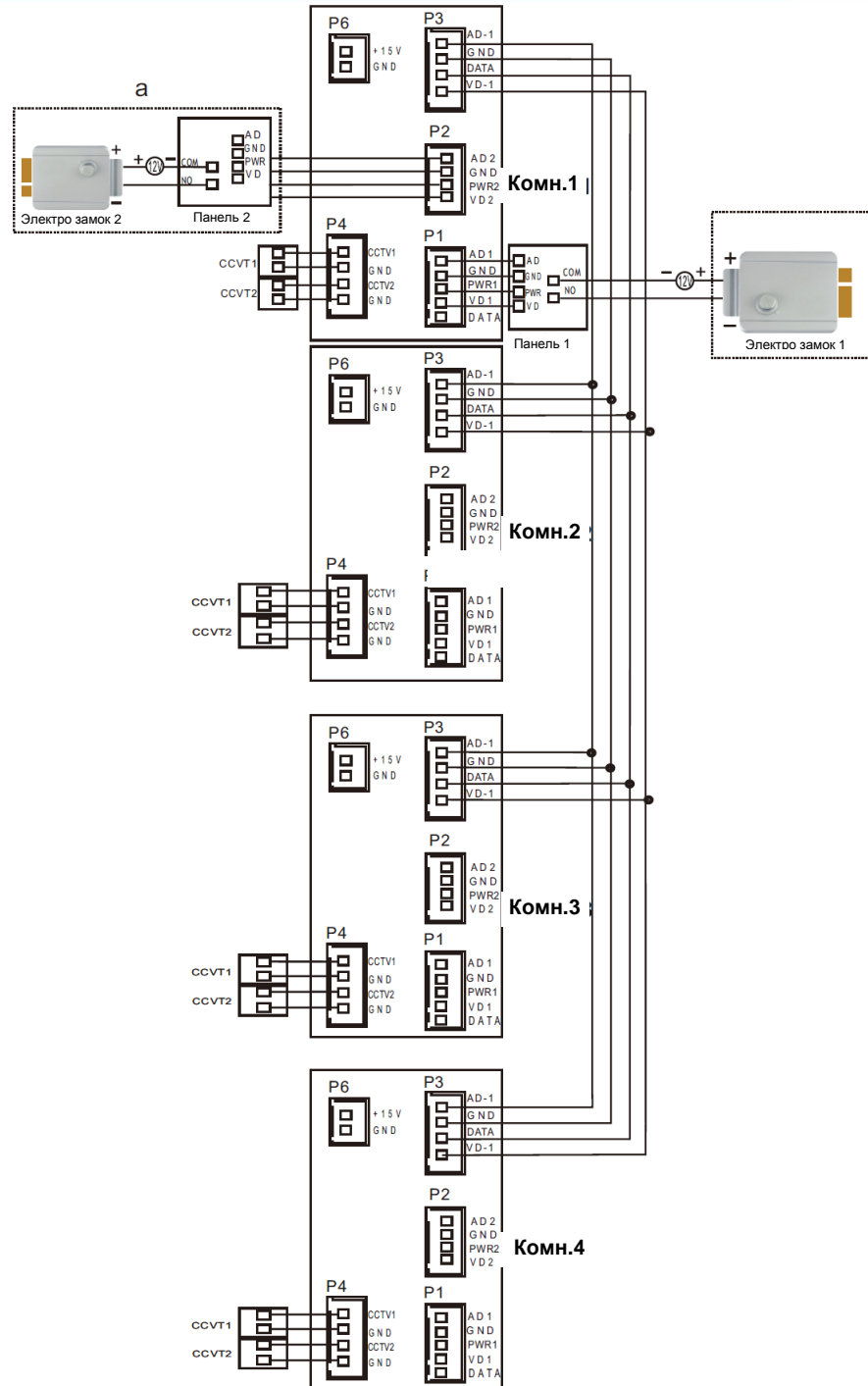

AD: Аудио  
 VD: Видео  
 PWR: Питание  
 GND: Общий  
 DATA: Шина данных  
 CCTV: Видеокамера

### Примечание:

При подключении электро замка к вызывной панели требуется дополнительный блок питания.



Вариант 2

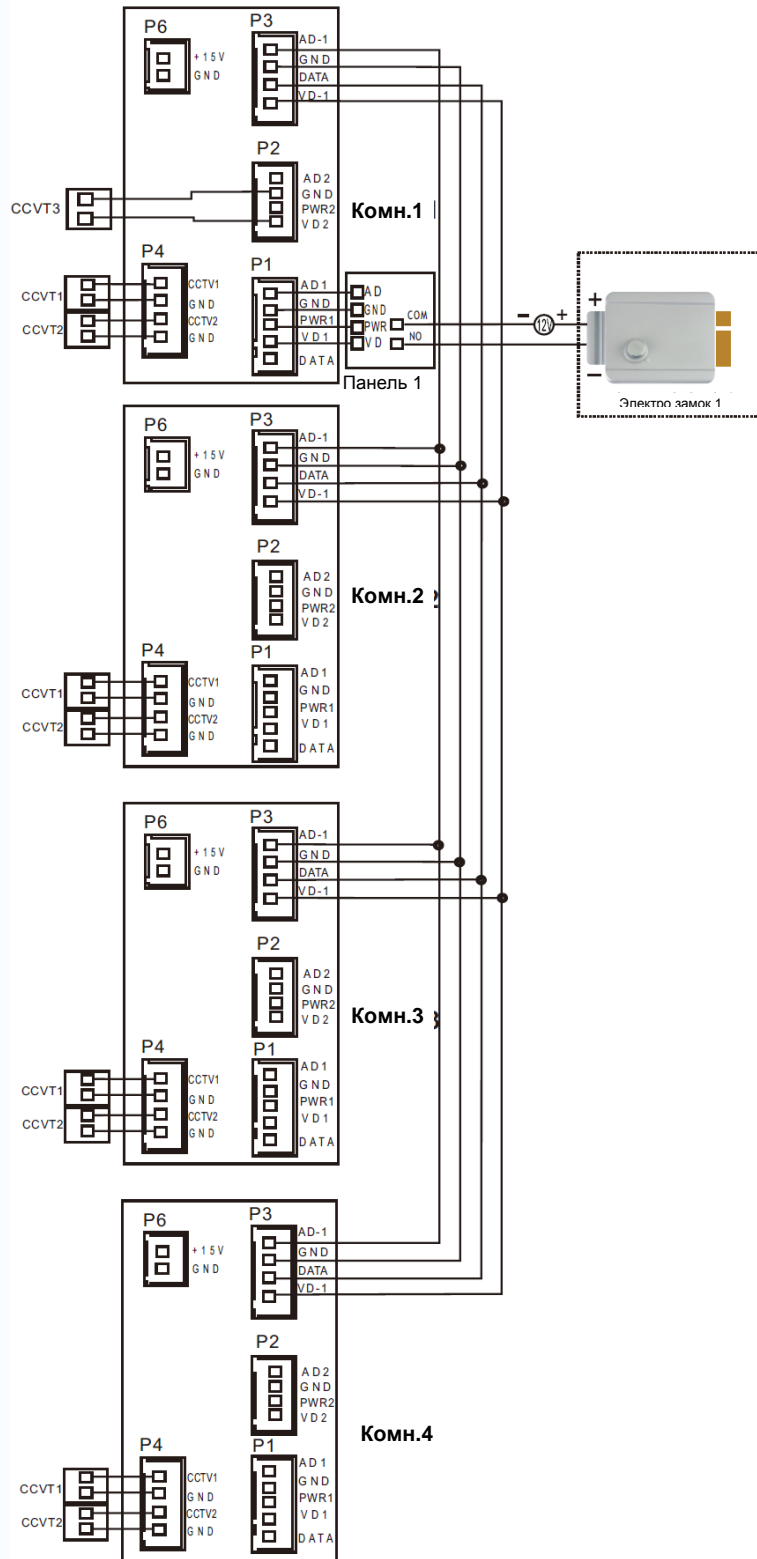

## Установка

1. Используйте подходящую схему подключения для выбранной системы и убедитесь в наличии соответствующих кабелей.
2. Определите место установки монитора:
  - Рекомендуемая высота установки монитора: 1,5 – 1,6 метра.
3. Не подключайте питание до окончания выполнения подключений.
4. Снимите кронштейн с монитора.
5. Установите кронштейн монитора на стену.
6. Подключите кабели, согласно приведенной ранее схеме.
7. Закрепите монитор на кронштейне.
8. Включите питание монитора, после его установки и выполнения всех подключений.

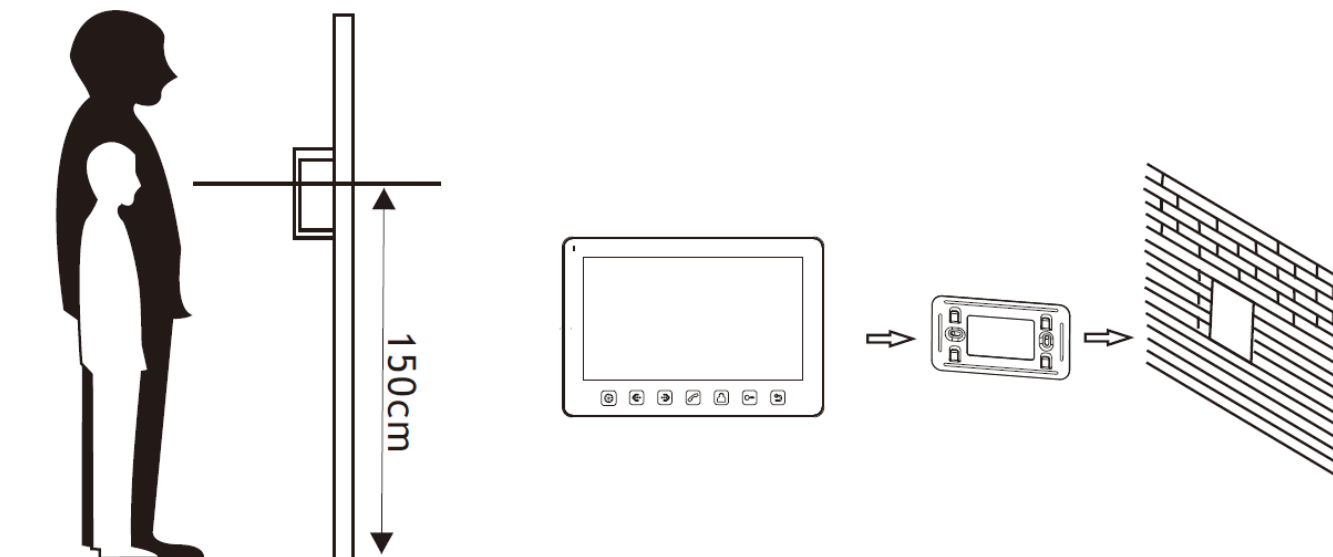

## Необходимые кабели

Монитор имеет 1 вариант управления электрозамком: управление сигналом от вызывной панели (экран кабеля следует заземлить).

Если используется управление сигналом от вызывной панели, требования к кабелям следующие:

- Расстояние между монитором и вызывной панелью менее 30 метров – экранированный кабель 4 x 0,5 кв.мм

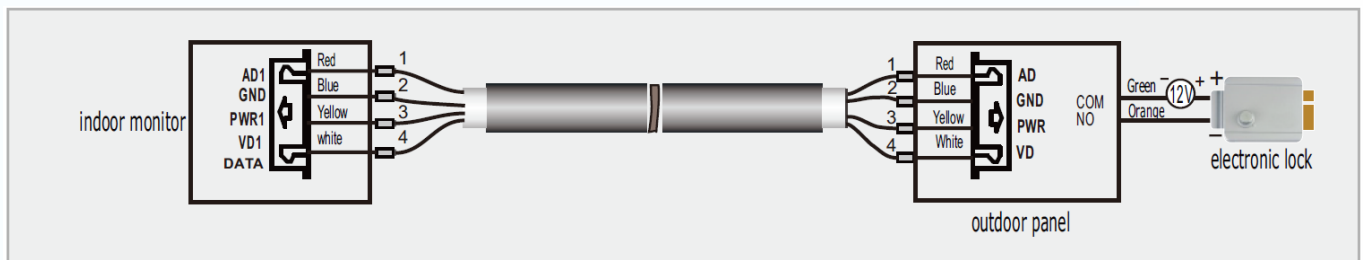



- Расстояние между монитором и вызывной панелью более 30 метров – комбинированный кабель РК-75-3 + 2\*0,5 кв.мм (рекомендуется).



## Ответ на входящий вызов



Когда посетитель нажимает кнопку вызова на панели, все мониторы в доме одновременно выдают сигнал вызова, на экране отображается «ВХОДЯЩИЙ ВЫЗОВ».

Нажмите кнопку  для разговора с посетителем. Монитор вернется в состояние ожидания, если ответа на вызов не было по истечении времени вызова. Если вы хотите открыть замок двери посетителю, в режиме вызова (если это разрешено в меню) или





разговора нажмите кнопку , на экране отобразится «ОТКРЫТ ЗАМОК ПАНЕЛИ».

При наличии другого вызова, полученного в ходе разговора, отображается

«ПОСЕТИТЕЛЬ У ПАНЕЛИ 2», нажмите кнопку  для переключения на другую панель и общения с другим посетителем.

**Примечание:** В режиме ответа на вызов или интеркома между мониторами, длительное нажатие кнопки  отключает микрофон, на экране появляется соответствующее сообщение, повторное длительное нажатие кнопки  включает микрофон, на экране появляется соответствующее сообщение.







## Просмотр видео от панелей и камер

В дежурном режиме нажмите кнопку  для просмотра изображения с вызывной панели 1, нажимая кнопку  выберите нужный вам канал (панели, видеокамеры). В режиме просмотра видео от панели, вы можете нажать кнопку  для разговора и кнопку  для открывания замка.





## Функция общего вызова

Эта функция позволяет вам передать информацию на все мониторы в доме. Для выполнения общего вызова, нажмите и удерживайте длительно кнопку , на экране отобразится «ГРОМКАЯ СВЯЗЬ», мониторы в других комнатах отобразят «ГРОМКАЯ СВЯЗЬ ВКЛЮЧЕНА». Вы можете передать голосовое сообщение на все мониторы.





## Внутренний вызов на мониторы

Если вы делаете вызов на все мониторы, нажмите кнопку  в режиме ожидания. Если у вас более 2-х мониторов, вы можете выбрать номер комнаты для вызова, нажимая кнопки  или . Нажмите кнопку  для подтверждения вызова. Для ответа необходимо нажать кнопку  или кнопку  для отказа от ответа.

## Настройка громкости разговора

В режиме разговора, нажимайте кнопки  или  для входа в режим настройки громкости и установите желаемую громкость кнопками  или .





## Регулировка яркости, контраста, цвета

В режиме разговора, вызова или интеркома, нажимайте кнопки  или  для входа в режим настройки громкости, яркости, контраста, цвета и размера, нажмите кнопку  для переключения регулировок, изменяйте значения параметров кнопками  или .

## Функция «Не беспокоить»

Вы можете использовать меню настроек для включения или выключения функции «Не беспокоить». Если эта функция включена, монитор не будет выдавать сигналов вызова в режимах вызова от панели, интеркома или общего вызова

## Прослушивание мониторов

В режиме ожидания, нажмите и удерживайте 2 секунды кнопку  для включения режима прослушивания другого монитора. Если у вас более 2 мониторов, вы можете выбрать номер комнаты для прослушивания кнопками  или , нажмите кнопку  для подтверждения. На дисплее вашего монитора отобразится «ПРОСЛУШИВАНИЕ».

### Примечание:

1. Режим прослушивания односторонний, т.е. звук передается только с монитора который прослушивают, с прослушиваемого монитора звук не передается.
2. Данная функция работает, только если она разрешена в системных настройках прослушиваемого монитора. Проверьте системные настройки, чтобы узнать, разрешена ли на мониторе функция прослушивания

## Системные настройки монитора

В режиме ожидания, нажмите и удерживайте кнопку  для входа в системные настройки.

№	Параметр	Значения	Примечание
1	LANGUAGE (ЯЗЫК)	ENGLISH / РУССКИЙ	
2	ВРЕМЯ ЗВОНКА	Заводская установка 30 секунд, допустимые значения: 10~60 сек	
3	ГРОМКОСТЬ ЗВОНКА	Заводская установка 07, допустимые значения: 01~10	
4	РЕЖИМ «НЕ БЕСПОКОИТЬ»	Заводская установка – ОТКЛЮЧЕН, для вызова с панели, интеркома и общего вызова, индикатор мигает, если функция включена.	
5	РЕЖИМ «ПРОСЛУШИВАНИЯ»	Заводская установка – ОТКЛЮЧЕН. Если функция включена, монитор можно прослушивать с других мониторов.	
6	ОТКР. ЗАМКА ПРИ ПРОСМ.	Заводская установка – НЕТ. Если функция включена, замок двери можно открыть нажатием кнопки открывания замка в режиме просмотра.	
7	АДРЕС УСТРОЙСТВА	КОМНАТА 1 / 2 / 3 / 4	Адрес основного монитора должен быть 1. Опция подсвечивается желтым, если два монитора имеют одинаковый адрес.
8	МЕЛОДИЯ ПАНЕЛИ 1	Заводская установка – 01, допустимо: 00-11	
9	МЕЛОДИЯ ПАНЕЛИ 2	Заводская установка – 02, допустимо: 00-11	
10	МЕЛОДИЯ ИНТЕРКОМА	Заводская установка – 03, допустимо: 00-11	
11	ПОВТОР МЕЛОДИИ	Заводская установка – ДА.	
12	СОСТОЯНИЕ 4 ВХОДА	НЕТ КАМЕРЫ	Видеокамера не подключена
		ССТV1 (камера 1)	Подключена одна видеокамера вход ССТV1
		ССТV1&ССТV2 (камера1 и 2)	Подключены две видеокамеры входы ССТV1 и ССТV2
13	ФОТО С ПАНЕЛИ 1	Заводская установка: НЕТ. ТОЛЬКО для вызывных панелей имеющих данную функцию	
14	ФОТО С ПАНЕЛИ 1	Заводская установка: НЕТ. ТОЛЬКО для вызывных панелей имеющих данную функцию	
15	ЗАВОДСКИЕ НАСТРОЙКИ	Сброс системных настроек монитора на заводские установки.	

## Характеристики

№	Параметр	Значение
1	Питание	15 В DC (адаптер 220/15В в комплекте)
2	Потребление	7Вт (не более), 1 Вт (ожидание)
3	Рабочая температура	От 0 до +50 град.С
4	Рабочая влажность	0-95%
5	Дисплей	7 дюймов
6	Тип связи	Без трубки
7	Подключение	4 провода (4x0,5 кв. мм)
8	Размеры	185 x 127,5 x 18 мм
9	Вес	360 г

Параметры и характеристики изделия могут меняться без предварительного уведомления.