

FALCON EYE

ГАРАНТИЙНЫЙ ТАЛОН

FALCON EYE

Модель _____

Серийный номер _____

Фирма-продавец _____

Адрес _____

Дата продажи _____ 20__ г. печать организации

С условиями ознакомлен _____
(покупатель)

Адреса сервисных центров можно узнать здесь: <http://falconeye.su>

Тел./факс: +7 (495) 632-01-02, +7 (499) 702-43-20

Гарантийные обязательства:

гарантийный срок на продукцию Falcon Eye составляет 3 года с момента продажи, но не более 5 лет с даты производства.

Условия, нарушающие гарантийные обязательства:

- неправильное подключение изделия;
- наличие механических, термических или химических повреждений корпуса и электронных плат;
- вскрытие изделия или ремонт силами неавторизованного сервисного центра.

FALCON EYE

ИНСТРУКЦИЯ ПОЛЬЗОВАТЕЛЯ МОНИТОРА ВИДЕОДОМОФОНА

для моделей

Cosmo Vista

EAC

ХАРАКТЕРИСТИКИ МОДЕЛИ "Cosmo"

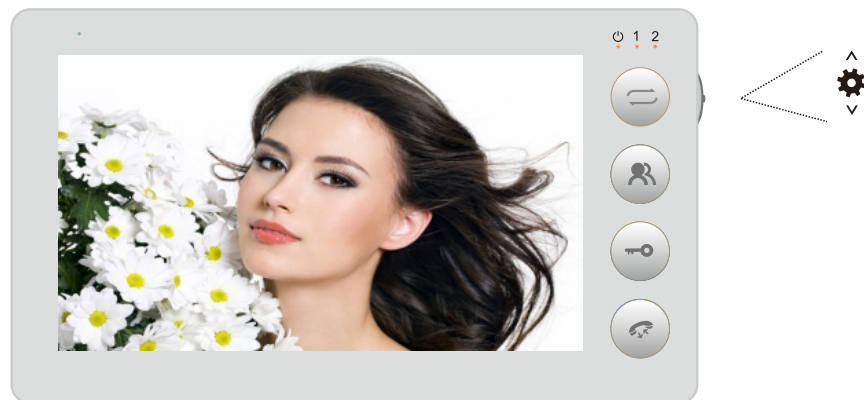

Экран	7" TFT
Разрешение	800x480
Стандарт	PAL/NTSC
Режим разговора	Двусторонний (полу-дуплекс)
Время вызова	120 секунд
Режим ожидания	250mA MAX
Рабочий режим	600mA MAX
Питание	AC 220V (Есть встроенный блок питания)
	DC 12V (БП приобретается отдельно)
Рабочая темп.	0...+50 С°
Монтаж	Накладной
Тип сигнала	CVBS

ХАРАКТЕРИСТИКИ МОДЕЛИ "Vista"



Экран	4.3" TFT
Разрешение	480x272
Стандарт	PAL/NTSC
Режим разговора	Двусторонний (полу-дуплекс)
Время вызова	120 секунд
Режим ожидания	250mA MAX
Рабочий режим	600mA MAX
Питание	AC 220V (Есть встроенный блок питания)
	DC 12V (Блок питания приобретается отдельно)
Рабочая темп.	0...+50 С°
Монтаж	Накладной
Тип сигнала	CVBS

ОПИСАНИЕ ДОМОФОНА НА ПРИМЕРЕ МОДЕЛИ "Cosmo":

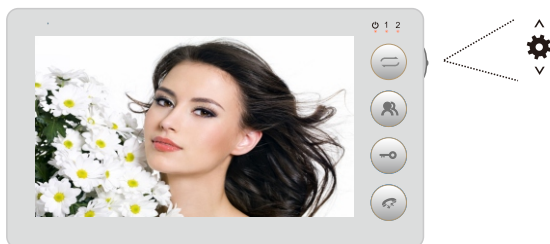

№	Символ	Описание
1		Индикатор питания
2	1	Индикатор Панели 1
3	2	Индикатор Панели 2
4		Переадресация вызова / Вызов по интеркому
5		Просмотр видео с панели или камеры
6		Открытие замка
7		Начать / Завершить разговор, выход из меню
8	^	Вверх/Увеличить, настройка параметров
9		1. Ввод 2. Режим ожидания: вход в настройки 3. Режим разговора: настройка громкости
10	v	Вниз/Уменьшить, настройка параметров

СХЕМА ПОДКЛЮЧЕНИЯ ДОПОЛНИТЕЛЬНЫХ МОНИТОРОВ:

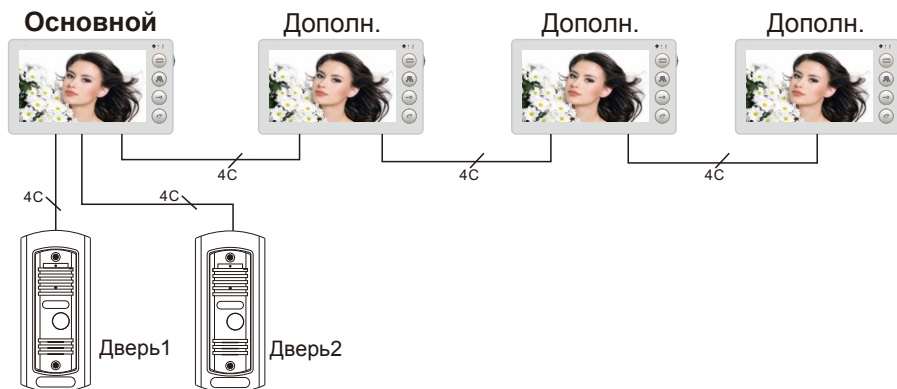

ОСНОВНАЯ СХЕМА ПОДКЛЮЧЕНИЯ:

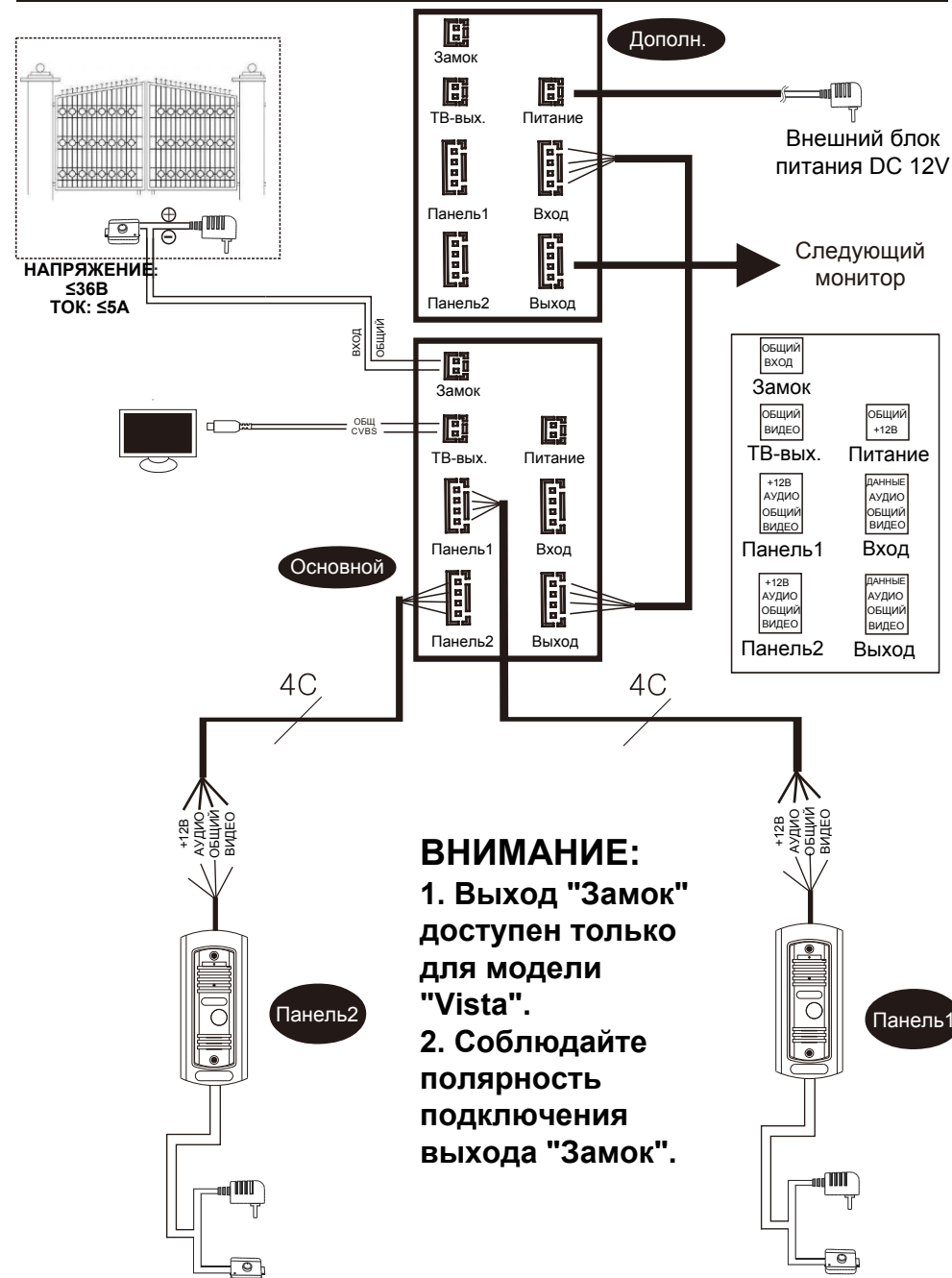

ПРИМЕЧАНИЯ ПО МОНТАЖУ:

- i** Замок, альтернативный источник питания, а также камера не входят в комплект поставки цветного видеодомофона.
- i** Вы можете подключить электрозамок любого типа (НО или НЗ) к вашей вызывной панели. Уточните наличие контактов для управления электрозамками на вызывной панели перед покупкой!
- !** Монитор цветного видеодомофона оснащен встроенным блоком питания (AC 100-240V), также вы можете использовать альтернативный способ питания (DC 12V). При использовании альтернативного способа питания допускается отрезание кабеля встроенного БП без утери гарантии на оборудование. Пожалуйста, подайте питание на домофон только после его полной установки!



- i** При соединении домофона и вызывной панели следуйте следующим условиям (ВНИМАНИЕ: для достижения необходимого результата используйте только качественный медный кабель):

1. 4-жильный обычный неэкранированный или экранированный кабель:

Дистанция $\leq 28\text{м}$ ($0,3\text{мм}^2$); Дистанция $\leq 50\text{м}$ ($0,5\text{мм}^2$); Дистанция $\leq 100\text{м}$ (1мм^2)



2. 3-жильный обычный неэкранированный кабель + коаксиальный видеокابل:

PK-75 Дистанция $\leq 100\text{м}$ (PK-75 + 3-жильный кабель (1мм^2))

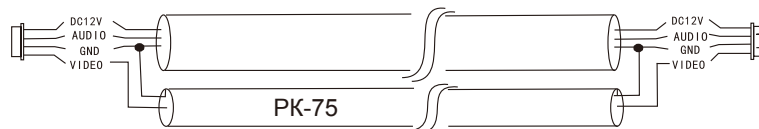

3. Сетевой кабель CAT5 или CAT6: (НЕ рекомендуется)

Дистанция $\leq 28\text{м}$



МЕНЮ НАСТРОЕК:

В режиме ожидания нажмите "ввод"  для входа в меню настроек:

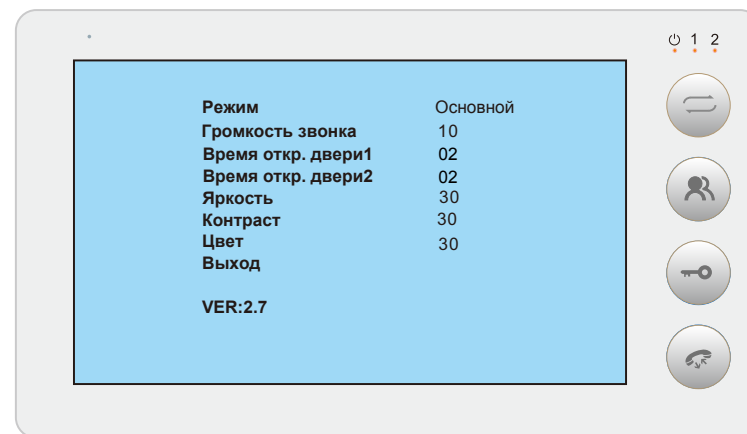

i Примечания:

- 1. Режим:** пожалуйста, установите первый монитор как "Основной", а второй и последующие как "Дополн." Иначе система может работать некорректно. Каждый монитор по умолчанию настроен как "Основной".
- 2. Громкость звонка:** громкость можно настроить в пределах от 1 до 10, по умолчанию установлено значение 8.
- 3. Время откр. двери1:** время открытия двери для первой вызывной панели настраивается в пределах от 1 до 10 секунд, заводское значение - 2 секунды.
- 4. Время откр. двери2:** время открытия двери для второй вызывной панели настраивается в пределах от 1 до 10 секунд, заводское значение - 2 секунды.
- 5. Яркость:** настройки яркости дисплея.
- 6. Контраст:** настройки контрастности дисплея.
- 7. Цвет:** настройки цветности дисплея.

ИСПОЛЬЗОВАНИЕ:

◆ Вызов:



◆ Режим просмотра:



УСТАНОВКА:

◆ Режим внутреннего звонка (интерком):

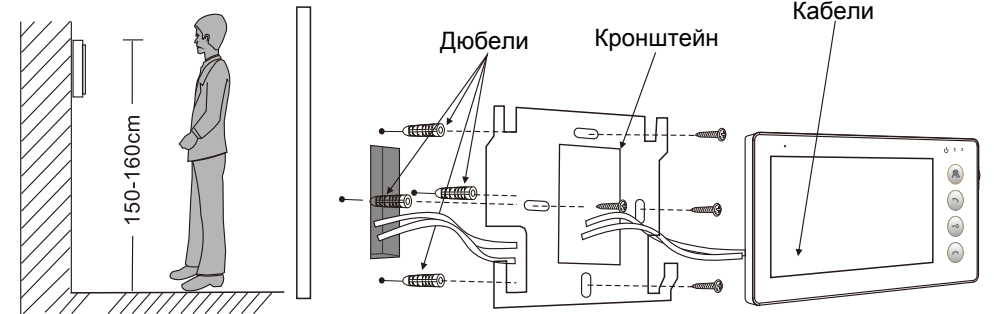
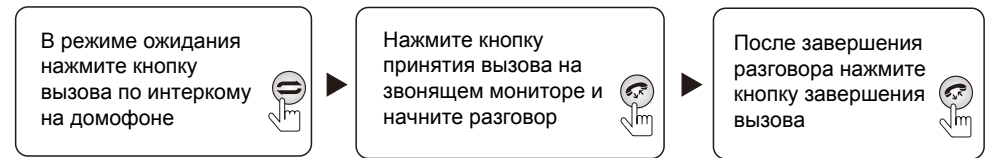

⚠ Внимание:

- Пожалуйста, производите установку вдали от устройств с высоким излучением.
- Не разбирайте устройство во избежание удара током.
- Не бросайте, не стучите и не трясите устройство во избежание повреждения внутренних элементов.
- Выберите наилучшее место установки домофона по высоте, оптимально - 150см
- Пожалуйста, выключите питание перед установкой.
- Прокладывайте кабель не ближе 30 см от силовых линий.
- Исключите влияние на устройство воды, магнитных полей и химикатов.